

共通商品

網戸	FNS-II70D用網戸(ガラス溝幅36mm)	P.603
	FNS-II70用網戸(ガラス溝幅36mm)	P.603
	FNS-II70用網戸(ガラス溝幅30・24・18mm)	P.605
	FP-ATシリーズ用網戸	P.606
防火設備連結材	FNS-II70D	P.608
	FNS-II70	P.609

断熱
防音サッシ

防音サッシ

一般サッシ

共通商品

BL認定サッシ

断熱
防音サッシ
(防火)防音サッシ
(防火)共通商品
(防火)アルミ樹脂
複合サッシパリアフリー
サッシ

換気商品

ブラインド
内蔵サッシ

出窓

収納型網戸

マンション
関連商品

共通付属品

その他の
商品

納まり参考図

網戸

仕様

網 合成樹脂製 18メッシュ、黒色

ガラス溝幅 36mm 障子用

本図の網戸はBタイプを示します。他の網戸バリエーションについては、網戸使用区分をご参照願います。

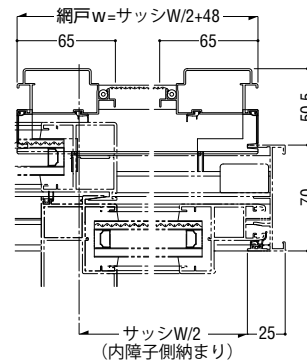
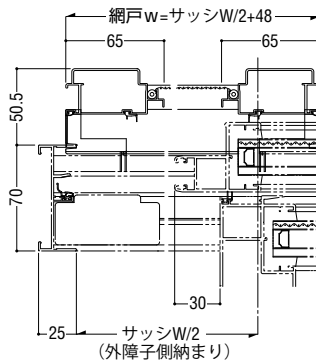
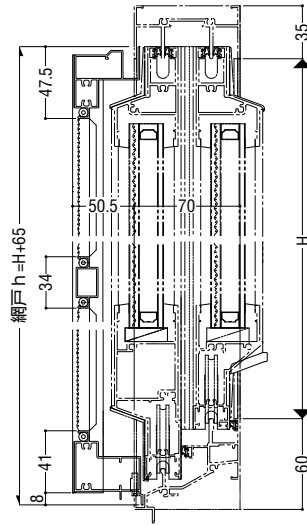

断熱防音サッシ

防音サッシ

一般サッシ

共通商品

BL認定サッシ

断熱防音サッシ(防火)

防音サッシ(防火)

共通商品(防火)

複合サッシアルミ樹脂

サッシバリアフリー

換気商品

内蔵サッシフライント

出窓

収納型網戸

マンション関連商品

共通付属品

その他の商品

納まり参考図

■ 網戸使用区分

		ガラス溝幅36mm障子用	
		Aタイプ	Bタイプ
上框			
下框			
たて框			
中棧			

■ 製作制限

ガラス溝幅 36mm 障子用

(中棧なし)

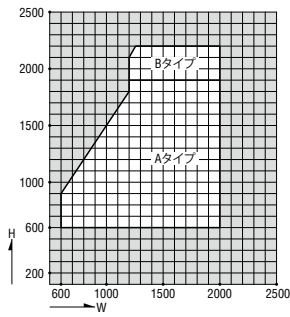

(中棧付)

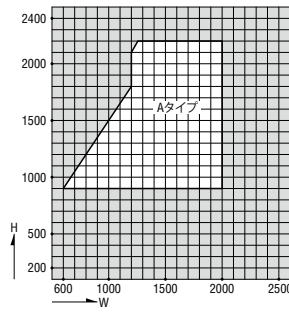

断熱
防音サッシ

防音サッシ

一般サッシ

共通商品

BL認定サッシ

断熱
防音サッシ
(防火)

防音サッシ
(防火)

共通商品
(防火)

アルミ樹脂
複合サッシ

パリアフリー
サッシ

換気商品

ブラインド
内蔵サッシ

出窓

収納型網戸

マンション
関連商品

共通付属品

その他の
商品

納まり参考図

網戸

仕様

網	合成樹脂製 18メッシュ、黒色
---	-----------------

ガラス溝幅30・24・18mm障子用

本図の網戸はBタイプを示します。他の網戸バリエーションについては、網戸使用区分をご参照願います。

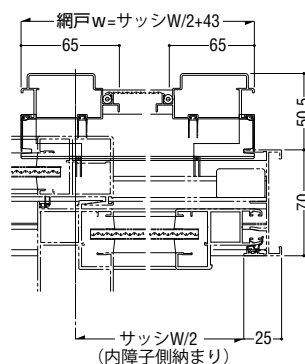
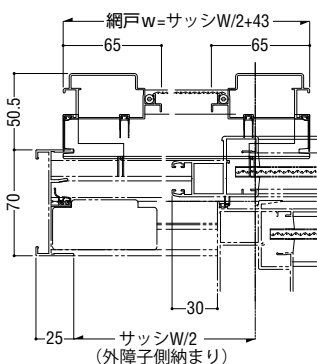
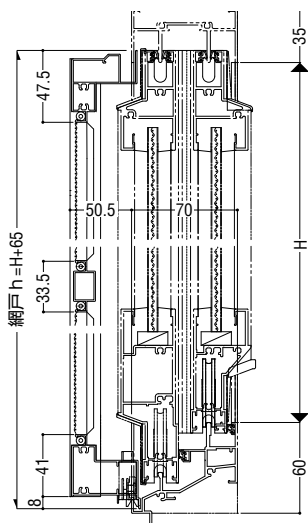

製作制限

(中棧なし)

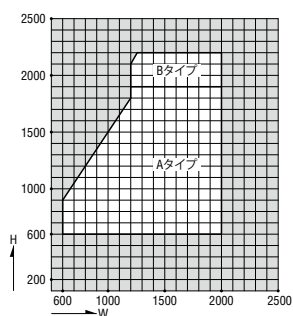

(中棧付)

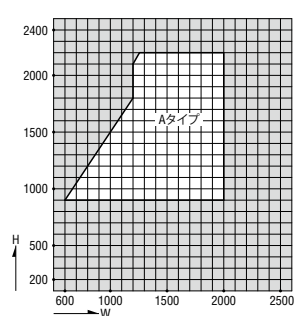

網戸使用区分

		ガラス溝幅30・24・18mm 障子用	
		Aタイプ	Bタイプ
上	上框		
下	下框		
た	たて框		
中	中棧		

断熱
防音サッシ

防音サッシ

一般サッシ

共通商品

BL認定サッシ

断熱
防音サッシ
(防火)

防音サッシ
(防火)

共通商品
(防火)

アルミ樹脂
複合サッシ

バリアフリー
サッシ

換気商品

フライト
内蔵サッシ

出窓

収納型網戸

マンション
関連商品

共通付属品

その他の
商品

納まり参考図

網戸

仕様

網 合成樹脂製 18 メッシュ、黒色

たてすべり出し窓・すべり出し窓用

製作制限

たてすべり出し窓用

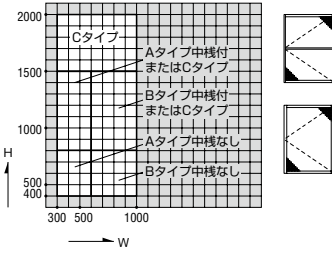

すべり出し窓用

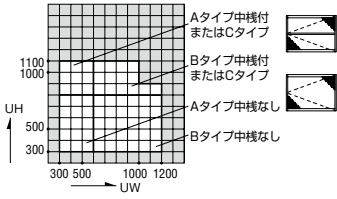

Aタイプ

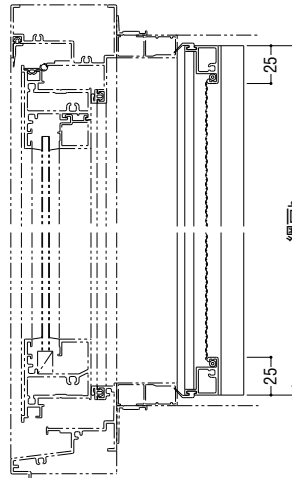

B・Cタイプ

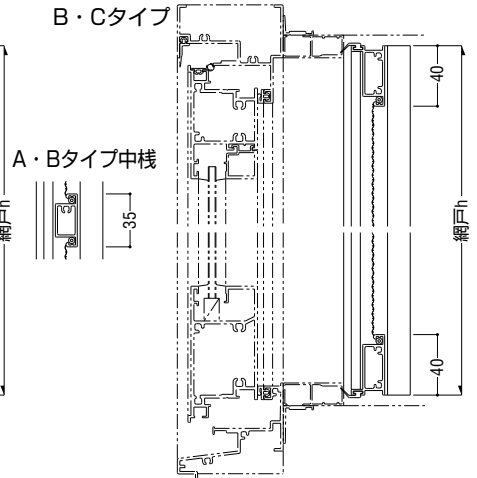

A・Bタイプ中棧

A・Bタイプ

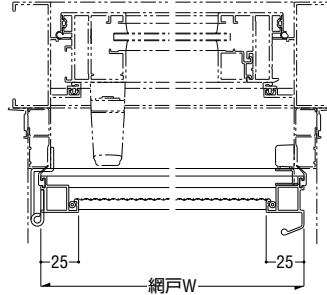

Cタイプ

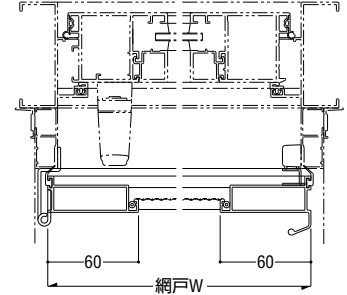

断熱
防音サッシ

防音サッシ

防音サッシ

共通商品

BL認定サッシ

断熱
防音サッシ (防火)

防音サッシ (防火)

共通商品 (防火)

アルミ樹脂
複合サッシ

パリアフリー
サッシ

換気商品

ブラインド
内蔵サッシ

出窓

収納型網戸

マンション
関連商品

共通付属品

商品
その他の

納まり参考図

網戸

仕様

網 合成樹脂製 18 メッシュ、黒色

インペイ式外倒し排煙窓用

製作制限

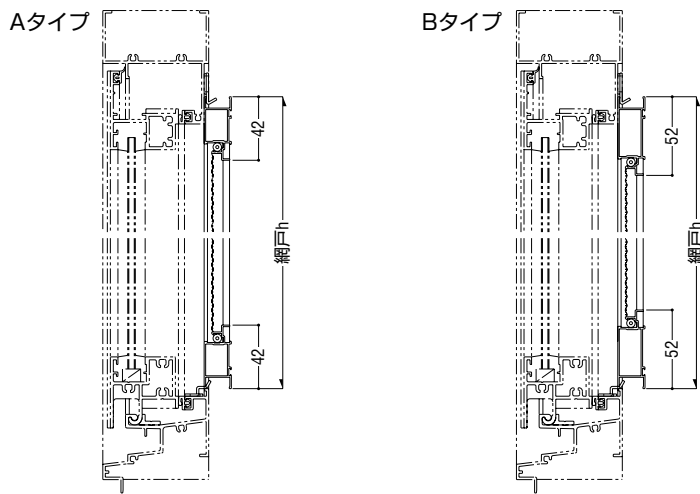
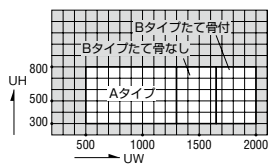

Bタイプたて骨



A・Bタイプ

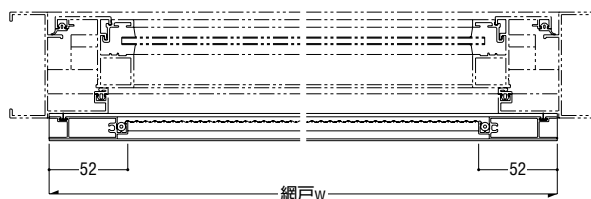

内倒し窓・インペイ式内倒し排煙窓用

製作制限

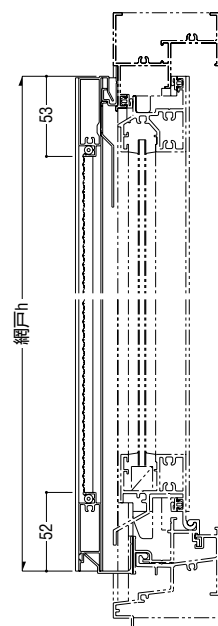
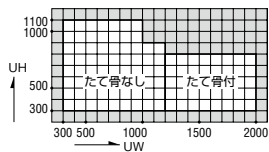

たて骨

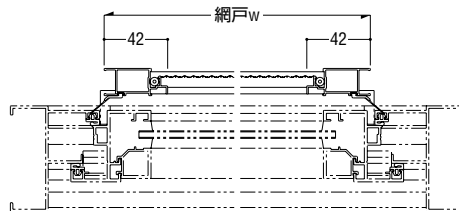

- 断熱防音サッシ
- 防音サッシ
- 一般サッシ
- 共通商品
- BL認定サッシ
- 断熱防音サッシ(防火)
- 防音サッシ(防火)
- 共通商品(防火)
- 複合サッシ
- サッシ
- 換気商品
- フライト内蔵サッシ
- 出窓
- 収納型網戸
- マンション関連商品
- 共通付属品
- その他の商品
- 納まり参考図

防火設備連結材

耐風圧強度

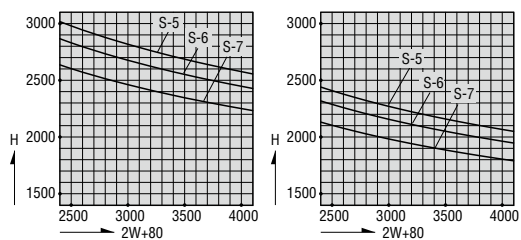

【引違い単窓の連窓の場合】

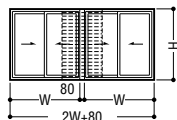

【左図以外の連窓の場合】

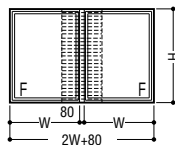

※RC用:H≤2700 ALC用:H≤2690

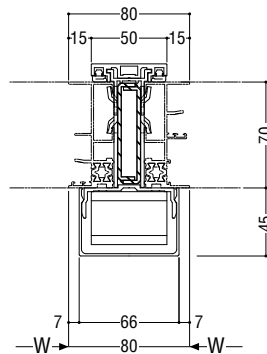

断熱
防火サッシ

防火サッシ

一般サッシ

共通商品

BL認定サッシ

断熱
防火サッシ
(防火)

防火サッシ
(防火)

共通商品
(防火)

アルミ樹脂
複合サッシ

パリアフリー
サッシ

換気商品

ブラインド
内蔵サッシ

出窓

収納型網戸

マンション
関連商品

共通付属品

その他の
商品

納まり参考図

防火設備連結材

RC用・ALC用

耐風圧強度

Aタイプ

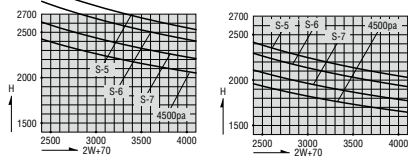

Bタイプ

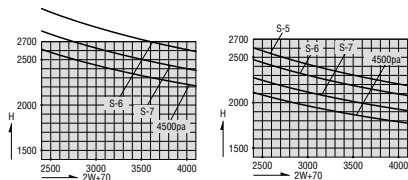

Cタイプ(補強付)

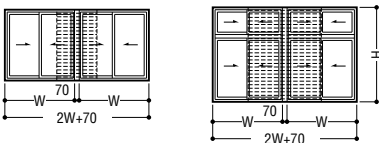
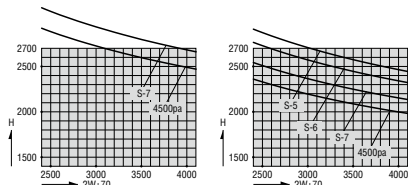

※RC用:H≤2700 ALC用:H≤2690

Aタイプ(ALC兼用)

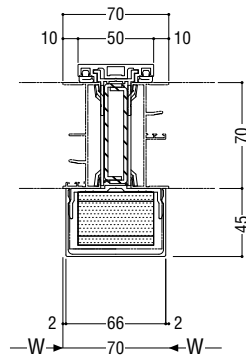

Bタイプ

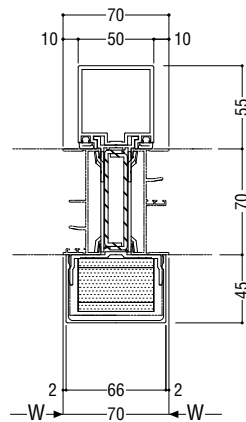

Cタイプ(補強付)

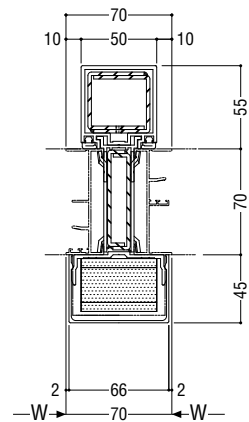

Aタイプ

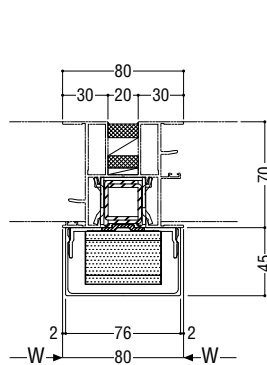

Bタイプ

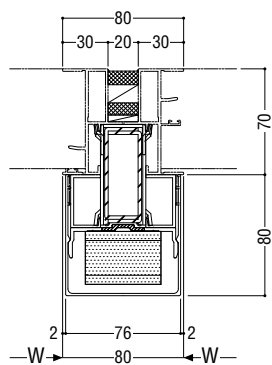

面付け用

耐風圧強度

Aタイプ

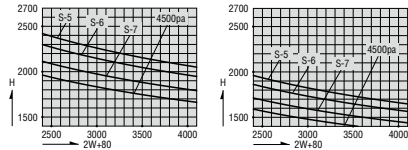

Bタイプ

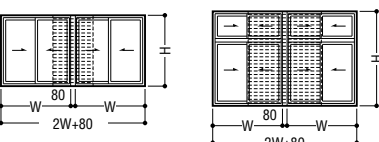
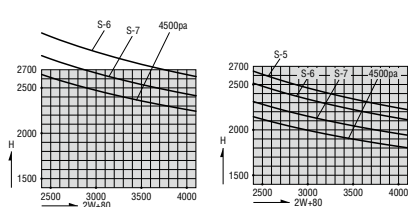

※面付け用:H≤2700

断熱
防音サッシ

防音サッシ

一般サッシ

共通商品

BL認定サッシ

断熱
防音サッシ (防火)

防音サッシ (防火)

共通商品 (防火)

複合サッシ

アルミ樹脂

サッシ

バリアフリー

換気商品

フライト
内蔵サッシ

出窓

収納型網戸

マンション
関連商品

共通付属品

その他の
商品

納まり参考図